

MAIN BUSINESS

机床悬吊臂

数控操作箱

操作箱悬挂系统

各种非标操作箱

移动支架

电器柜

- 📍 无锡市滨湖区胡埭工业园
- ☎ 0510-85539809 / 85539609
- ☎ 0510-85539099
- ✉ 13915338227@126.com
- 🌐 www.jhoya.com

JIHONGYA

QUALITY AND INNOVATION



2019版

JIHONGYA TECHNOLOGY CO.,LTD.

悬臂、控制箱、移动支架
—— 专业制造商

COMPANIES TO
WHAT CUSTOMERS THINK
WORRY ABOUT CUSTOMER
NEEDS ORIENTED

无锡市吉宏亚科技有限公司



COMPANY PROFILE 公司简介

我公司位于美丽的太湖之滨胡埭镇，风景秀丽，交通便利，锡宜高速可直达公司，公司专业生产数控操作箱，机床操作箱悬挂系统，本产品主要应用于折弯、剪板、磨、铣、纺织、环保、化工、冶金等行业自控设备的操作系统。本系统便捷，灵活，并在实际应用中得到了用户的好评。

随着进入21世纪的今天，市场竞争越来越激烈的现状下，公司领导层也在不断探索发展的前进之路，对于如何完善公司管理体系，开发新产品，提高产品质量以满足客户的不同需求等，公司领导已形成了一套较完善的管理理念。

公司企业文化浓厚，扩展能力强，管理精细，体现除了公司博士级领导发展理念。本公司以灵活经营模式，快捷的交货周期，最具竞争力的价格，本着“质量为本”“服务第一”的经营理念竭诚为客户朋友服务。

CONTENTS

目录

悬挂组合示意图 03

连接管系列 04

JHY-4460-A悬挂系列 05

JHY-4460-B悬挂系列 08

JHY-5575悬挂系列 12

JHY-50悬挂系列 15

JHY-60悬挂系列 19

JHY-48悬挂系列 23

JHY-80悬挂系列 26

JHY-6080悬挂系列 29

操作箱和移动支架 32

客户案例 38

SUSPENSION COMBO

悬挂组合示意图



PRODUCT DESCRIPTION

连接管系列

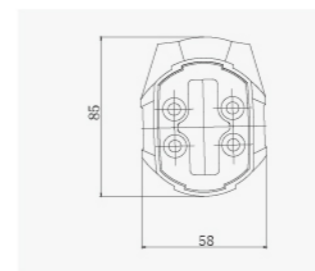

品名: 6080连接管 材质: 铝合金

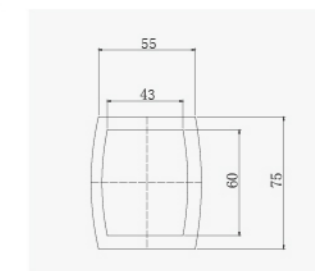

品名: 5575连接管 材质: 铝合金

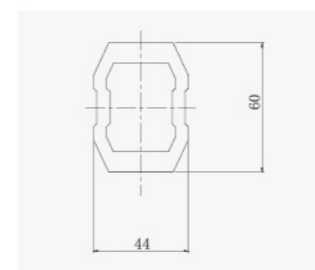

品名: 4460A连接管 材质: 铝合金

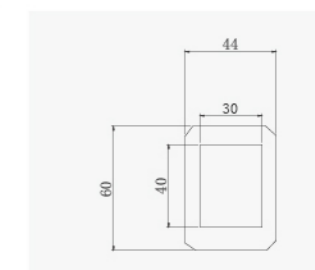
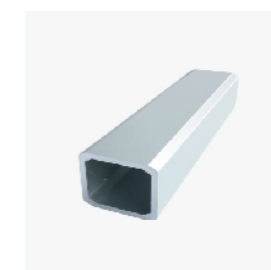

品名: 4460B连接管 材质: 铝合金

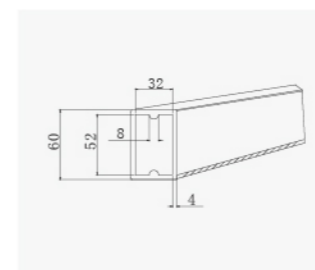

品名: 50连接管(方) 材质: 铝合金

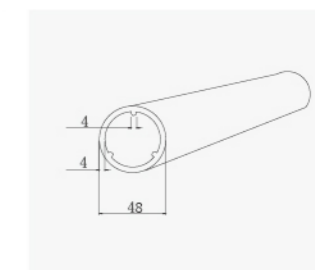

品名: 50连接管(圆) 材质: 铝合金

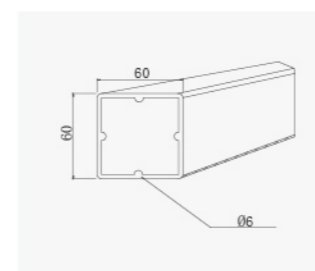

品名: 60连接管 材质: 铝合金

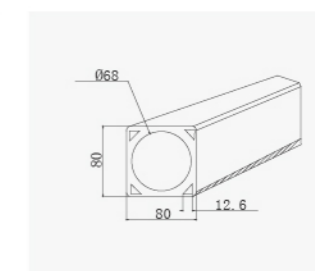

品名: 80连接管 材质: 铝合金

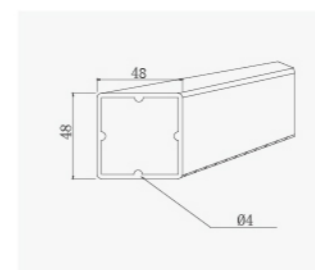

品名: 48连接管
材质: 铝合金

PRODUCT DESCRIPTION

JHY-4460-A悬挂系列



该系列轻型悬臂组件配合44*60mm铝管，用于悬挂或支撑小型控制箱体。组件全部采用铝合金压铸工艺制造，在保证强度及合理的结构下，更注重了外观的特有风格。

序号	品名	订货号
1	直角连接器	JHY-ZJ1-4460-A
2	箱体连接器-A	JHY-XT1-4460-A
3	箱体连接器-B	JHY-XT2-4460-A
4	顶座	JHY-DZ3-4460-A
5	15° 斜面	JHY-X15° -4460-A
6	墙座-B	JHY-QZ2-4460-A
7	间隙连接器	JHY-JX1-4460-A
8	墙座-C	JHY-QZ3-4460-A
9	旋转底座	JHY-DZ2-4460-A
10	旋转直角	JHY-ZJ2-4460-A

PRODUCT DESCRIPTION

JHY-4460-A悬挂系列



品名：直角连接器

型号：JHY-ZJ1-4460-A

材质：铸铝

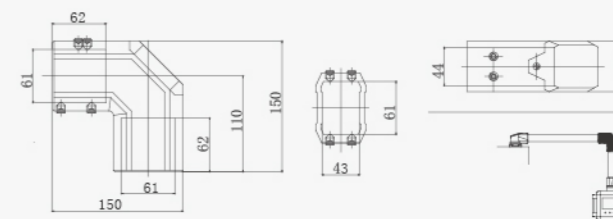

品名：箱体连接器-A

型号：JHY-XT1-4460-A

材质：铸铝

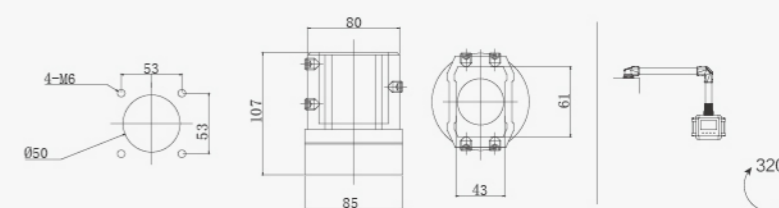

品名：箱体连接器-B

型号：JHY-XT2-4460-A

材质：铸铝

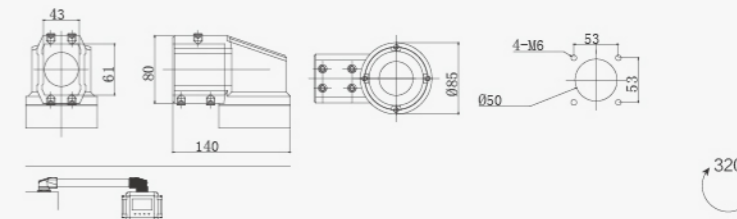

品名：顶座

型号：JHY-DZ3-4460-A

材质：铸铝

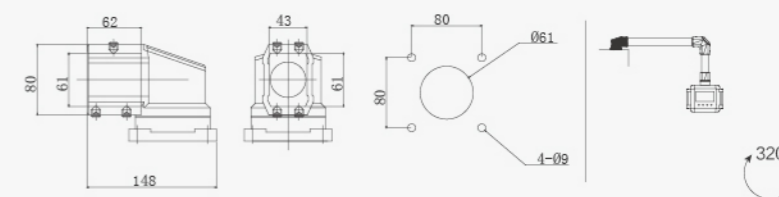

品名：15° 斜面

型号：JHY-X15°-4460-A

材质：铸铝

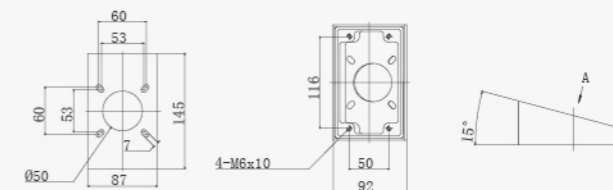

PRODUCT DESCRIPTION

JHY-4460-A悬挂系列



品名: 墙座-B

型号: JHY-QZ2-4460-A

材质: 铸铝

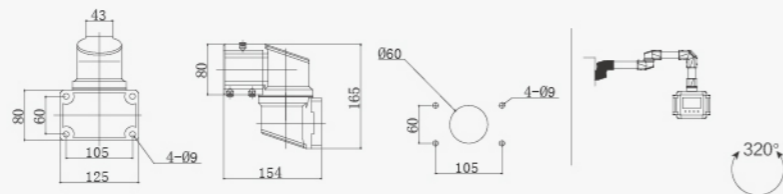

品名: 间隙连接器

型号: JHY-JX1-4460-A

材质: 铸铝

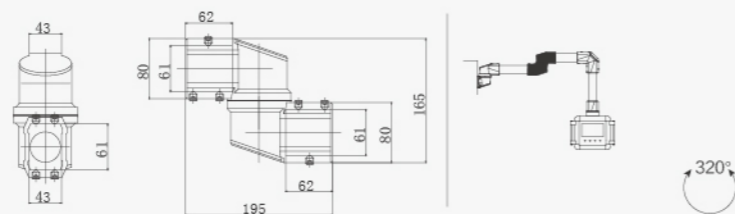

品名: 墙座-C

型号: JHY-QZ3-4460-A

材质: 铸铝

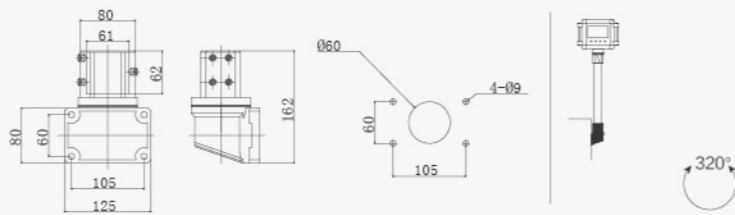

品名: 旋转底座

型号: JHY-DZ2-4460-A

材质: 铸铝

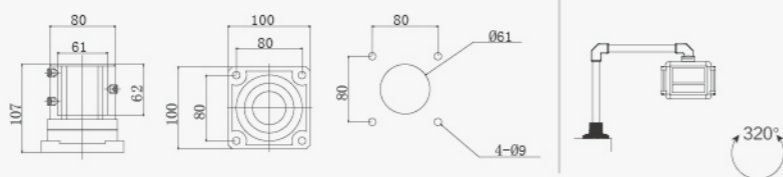

品名: 旋转直角

型号: JHY-ZJ2-4460-A

材质: 铸铝

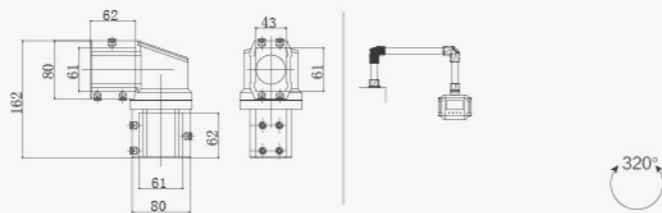

PRODUCT DESCRIPTION

JHY-4460-B悬挂系列



该系列轻型悬臂组件配合44*60mm铝管, 用于悬挂或支撑小型控制箱体。组件全部采用铝合金压铸工艺制造, 在保证强度及合理的结构下, 更注重了外观的特有风格。

序号	品名	订货号
1	直角连接器	JHY-ZJ1-4460-B
2	箱体连接器-A	JHY-XT1-4460-B
3	箱体连接器-B	JHY-XT2-4460-B
4	顶座	JHY-DZ3-4460-B
5	15° 斜面	JHY-X15° -4460-B
6	墙座-B	JHY-QZ2-4460-B
7	间隙连接器	JHY-JX1-4460-B
8	墙座-C	JHY-QZ3-4460-B
9	旋转底座	JHY-DZ2-4460-B
10	旋转直角	JHY-ZJ2-4460-B
11	旋转箱托	JHY-XT3-4460-B

PRODUCT DESCRIPTION

JHY-4460-B悬挂系列



品名：旋转底座

型号：JHY-DZ2-4460-B

材质：铸铝

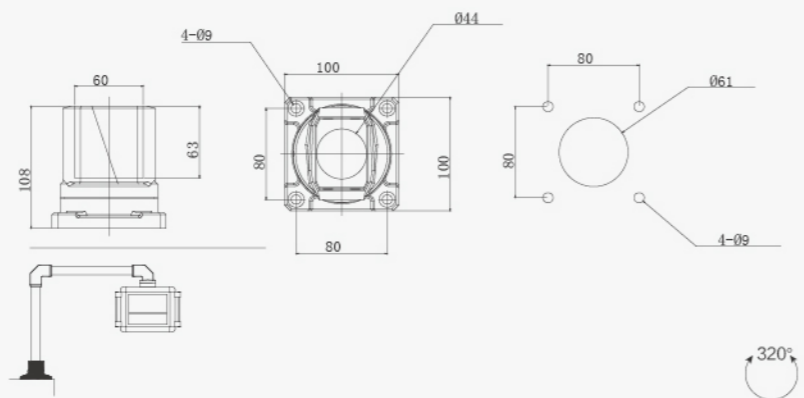

品名：旋转直角

型号：JHY-ZJ2-4460-B

材质：铸铝

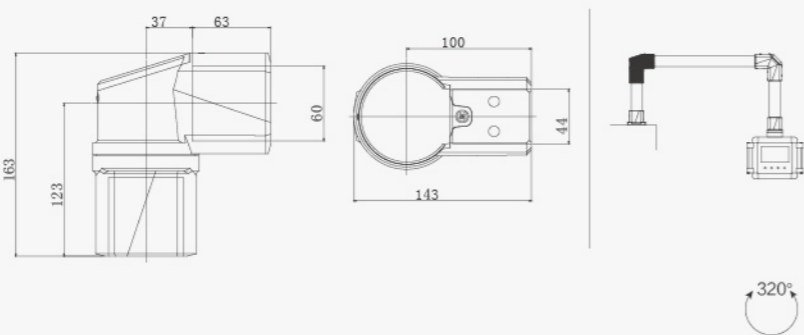

品名：旋转箱托

型号：JHY-XT3-4460-B

材质：铸铝

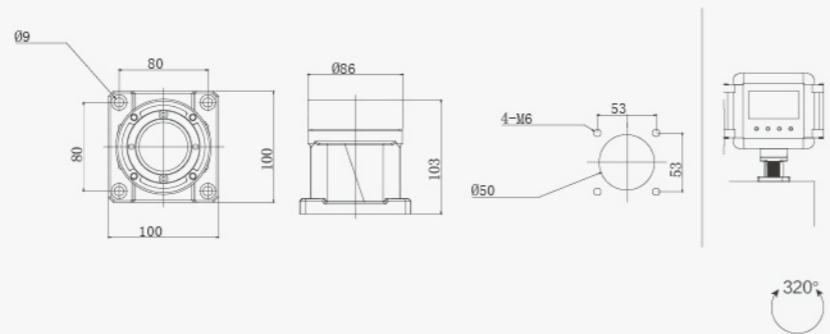

PRODUCT DESCRIPTION

JHY-5575悬挂系列



该系列中型悬臂组件配合55*75mm铝管，用于悬挂或支撑控制箱体。组件全部采用铝合金压铸工艺制造，在保证强度及合理的结构下，更注重了外观的特有风格。

序号	品名	订货号
1	旋转直角	JHY-ZJ2-5575
2	旋转底座	JHY-DZ2-5575
3	固定底座	JHY-GD1-5575
4	垂直墙座-C	JHY-QZ3-5575
5	间隙连接器	JHY-JX1-5575
6	墙座-B	JHY-QZ2-5575
7	顶座	JHY-DZ3-5575
8	直角连接器	JHY-ZJ1-5575
9	箱体连接器-B	JHY-XT2-5575
10	箱体连接器-A	JHY-XT1-5575

PRODUCT DESCRIPTION

JHY-5575悬挂系列



品名: 旋转直角

型号: JHY-ZJ2-5575

材质: 铸铝

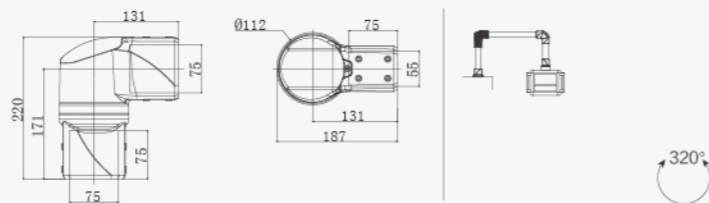

品名: 旋转底座

型号: JHY-DZ2-5575

材质: 铸铝

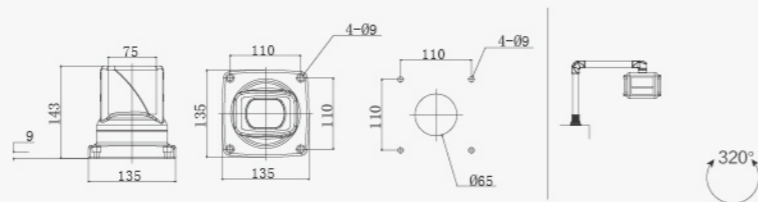

品名: 固定底座

型号: JHY-GD1-5575

材质: 铸铝

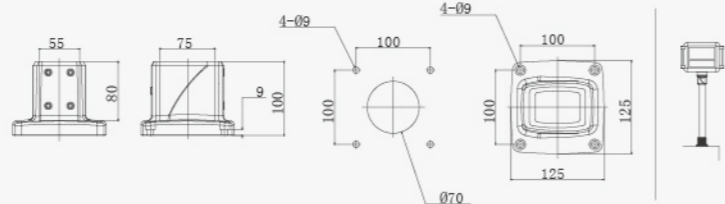

品名: 垂直墙座-C

型号: JHY-QZ3-5575

材质: 铸铝

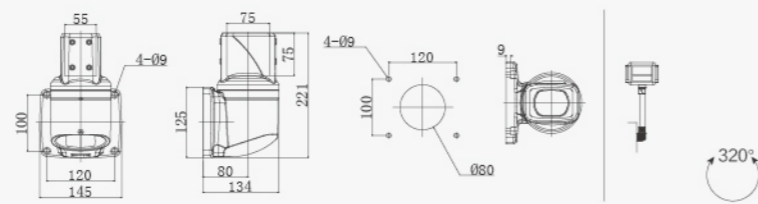

品名: 间隙连接器

型号: JHY-JX1-5575

材质: 铸铝

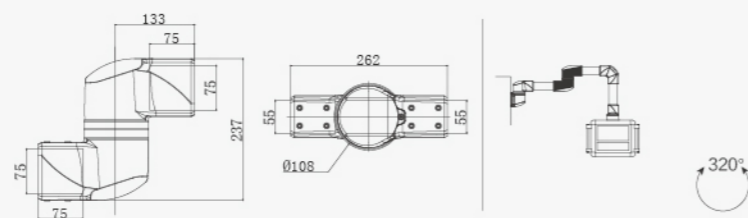

PRODUCT DESCRIPTION

JHY-5575悬挂系列



品名: 墙座-B

型号: JHY-QZ2-5575

材质: 铸铝

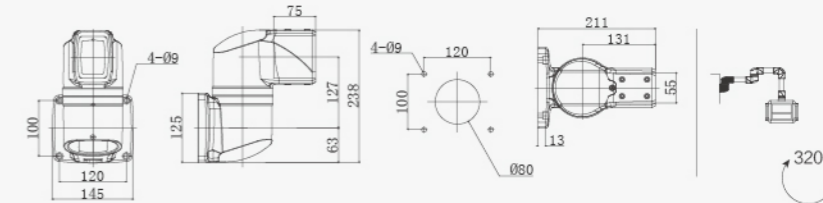

品名: 顶座

型号: JHY-DZ3-5575

材质: 铸铝

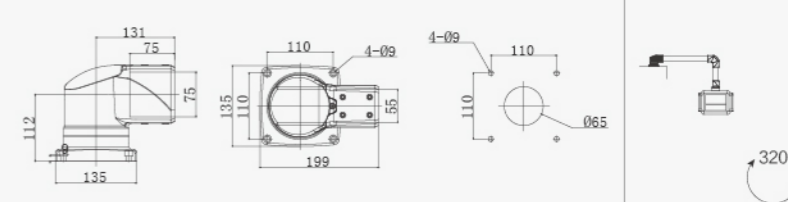

品名: 直角连接器

型号: JHY-ZJ1-5575

材质: 铸铝

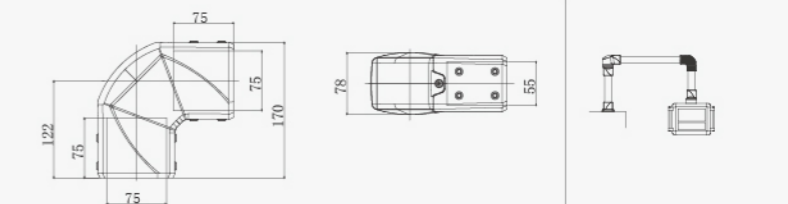

品名: 箱体连接器-B

型号: JHY-XT2-5575

材质: 铸铝

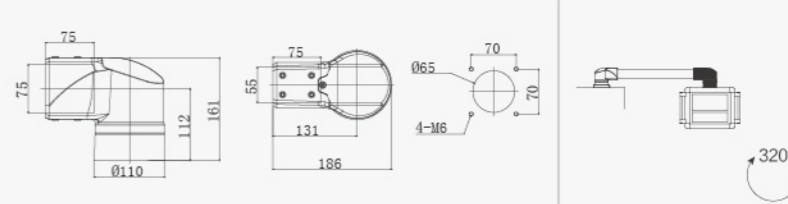

品名: 箱体连接器-A

型号: JHY-XT1-5575

材质: 铸铝

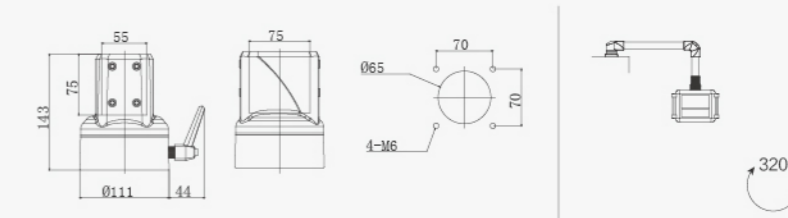

PRODUCT DESCRIPTION

JHY-50悬挂系列



- 连接器铸造铝合金
- 连接管铝型材，有圆管矩形管
- 负荷重的方向用矩形管，其余用圆管
- 可自由组合成不同的悬挂系统
- 电缆可以在连接管内穿过
- 表面喷塑处理
- 用于低负荷及中等负荷的悬挂系统

序号	品名	订货号
1	箱体连接器-A	JHY-XT1-50
2	箱体连接器B-圆	JHY-XT2-50
3	箱体连接器B-方	JHY-XT 3-50
4	直角连接器-圆	JHY-ZJ1-50
5	直角连接器-方	JHY-ZJ2-50
6	旋转底座和固定底座	JHY-DZ1-50 / JHY-GD1-50
7	顶座--方	JHY-DZ2-50
8	顶座--圆	JHY-DZ3-50
9	墙座--圆	JHY-QZ1-50
10	墙座--方	JHY-QZ2-50
11	墙座--C	JHY-QZ3-50

PRODUCT DESCRIPTION

JHY-50悬挂系列



品名：箱体连接器-A

型号：JHY-XT1-50

材质：铸铝

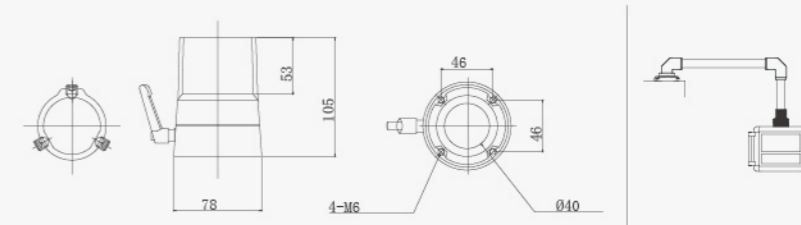

320°



品名：
箱体连接器-B-圆

型号：JHY-XT2-50

材质：铸铝

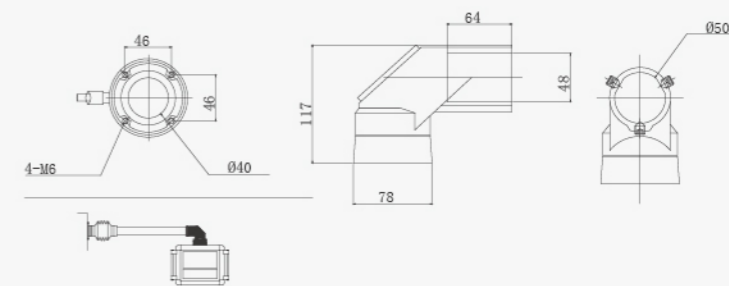

320°



品名：
箱体连接器-B-方

型号：JHY-XT3-50

材质：铸铝

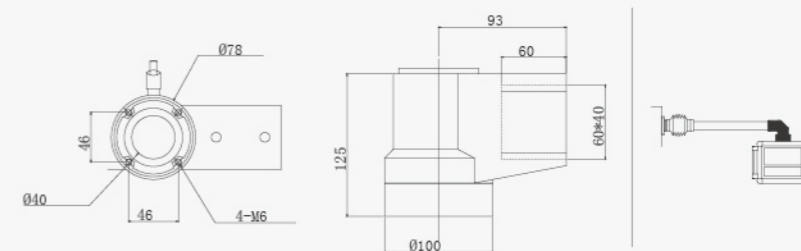

320°

PRODUCT DESCRIPTION

JHY-50悬挂系列



品名：
直角连接器-圆

型号：JHY-ZJ1-50

材质：铸铝

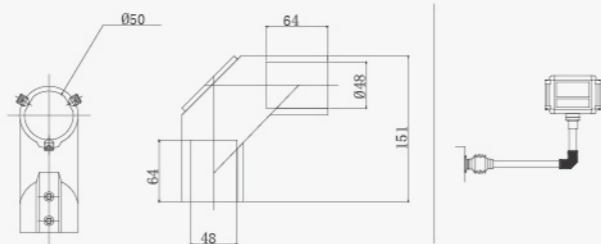

品名：
直角连接器-方

型号：JHY-ZJ2-50

材质：铸铝

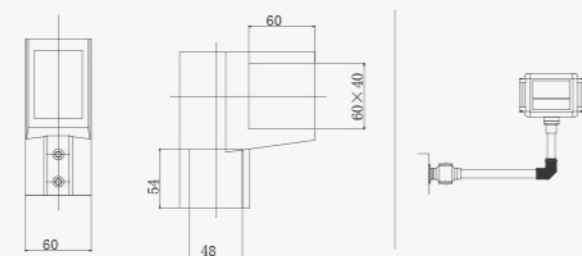

品名：
旋转底座和固定底座

型号：JHY-DZ1/GD1-50

材质：铸铝

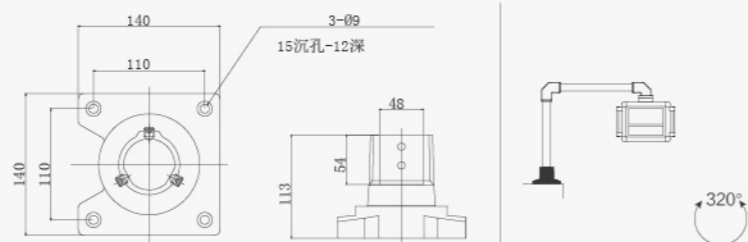

品名：顶座-方

型号：JHY-DZ2-50

材质：铸铝

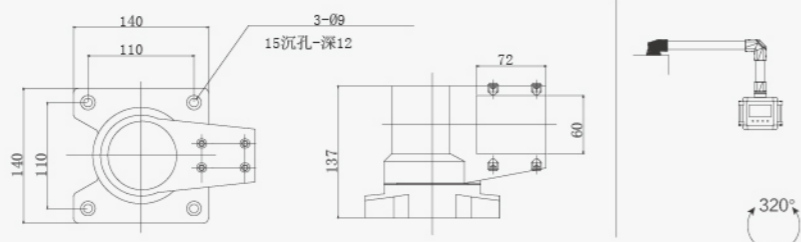

PRODUCT DESCRIPTION

JHY-50悬挂系列



品名：顶座-圆

型号：JHY-DZ3-50

材质：铸铝

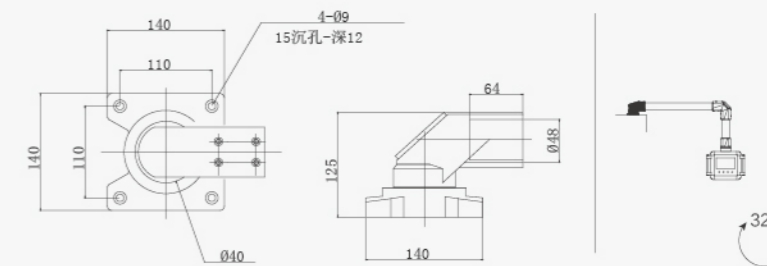

品名：墙座-圆

型号：JHY-QZ1-50

材质：铸铝

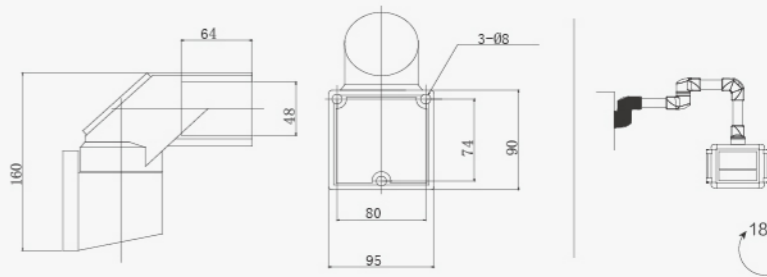

品名：墙座-方

型号：JHY-QZ2-50

材质：铸铝

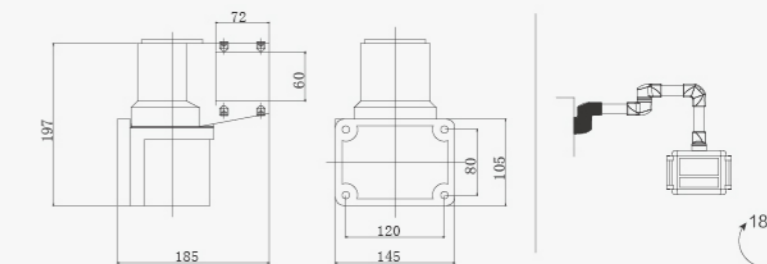

品名：墙座-C

型号：JHY-QZ3-50

材质：铸铝

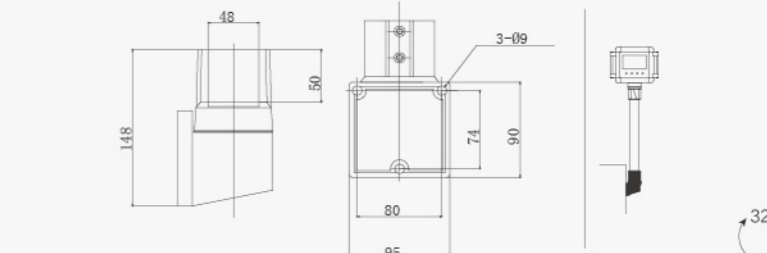

PRODUCT DESCRIPTION

JHY-60悬挂系列



- 连接器铸造铝合金、铸造钢
- 可自由组合成多达几十种不同的悬挂系统
- 电缆可以在连接管内穿过通过
- 表面喷塑处理
- 用于中等负荷及较重负荷的悬挂系统

序号	品名	订货号
1	箱体连接器-A	JHY-XT1-60
2	箱体连接器-B	JHY-XT2-60
3	箱体连接器-C	JHY-XT3-60
4	间隙连接器-A	JHY-JX1-60
5	直角连接器	JHY-ZJ1-60
6	固定底座	JHY-DZ1-60
7	旋转底座	JHY-DZ2-60
8	顶座	JHY-DZ3-60
9	墙座-A	JHY-QZ1-60
10	墙座-B	JHY-QZ2-60
11	间隙连接器-B	JHY-JX2-60

PRODUCT DESCRIPTION

JHY-60悬挂系列



品名: 箱体连接器-A

型号: JHY-XT1-60

材质: 铸铝

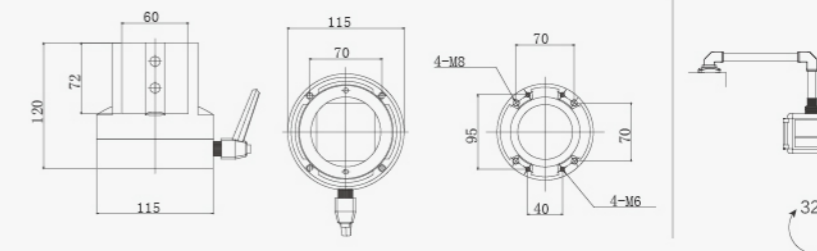

品名: 箱体连接器-B

型号: JHY-XT2-60

材质: 铸铝

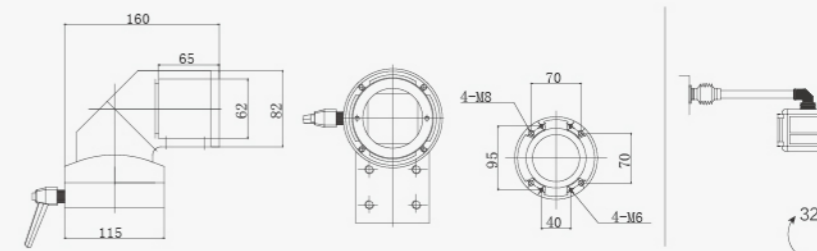

品名: 箱体连接器-C

型号: JHY-XT3-60

材质: 铸铝

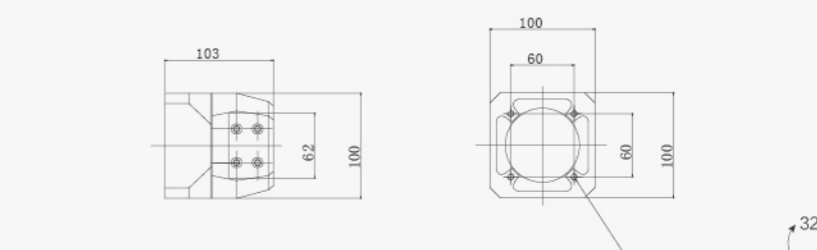

品名: 间隙连接器-A

型号: JHY-JX1-60

材质: 铸铝

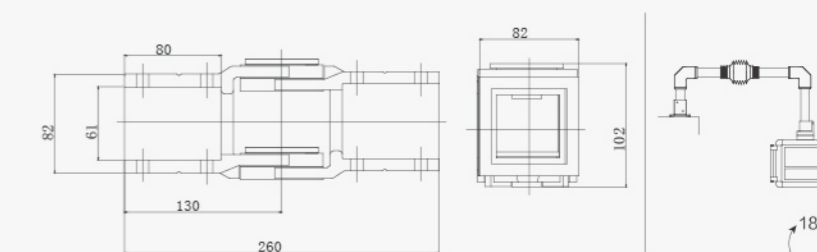

PRODUCT DESCRIPTION

JHY-60悬挂系列



品名: 直角连接器

型号: JHY-ZJ1-60

材质: 铸铝

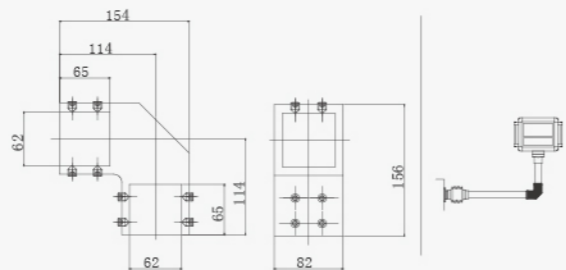

品名: 固定底座

型号: JHY-DZ1-60

材质: 铸铝

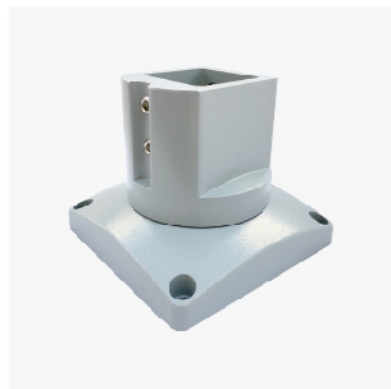
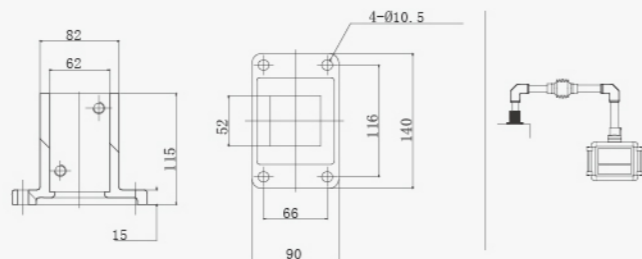

品名: 旋转底座

型号: JHY-DZ2-60

材质: 铸铝

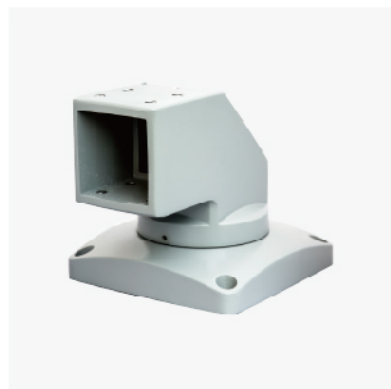
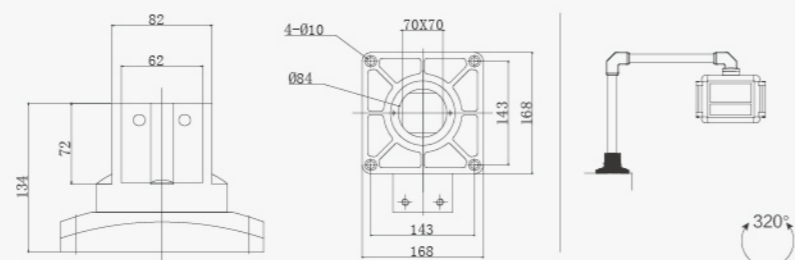

品名: 顶座

型号: JHY-DZ3-60

材质: 铸铝

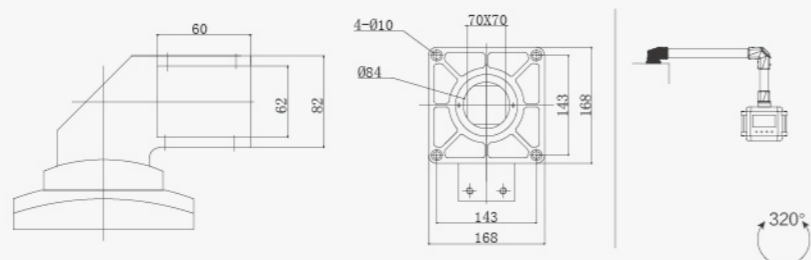

PRODUCT DESCRIPTION

JHY-60悬挂系列



品名: 墙座-A

型号: JHY-QZ1-60

材质: 铸铝

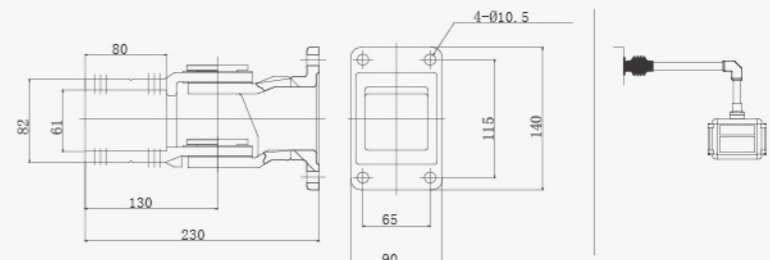

品名: 墙座-B

型号: JHY-QZ2-60

材质: 铸铝

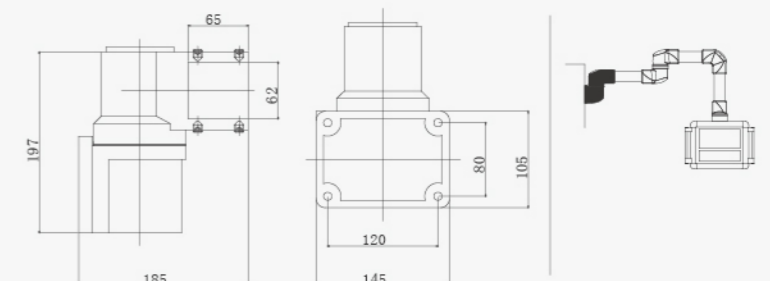

品名: 间隙连接器-B

型号: JHY-JX2-60

材质: 铸铝

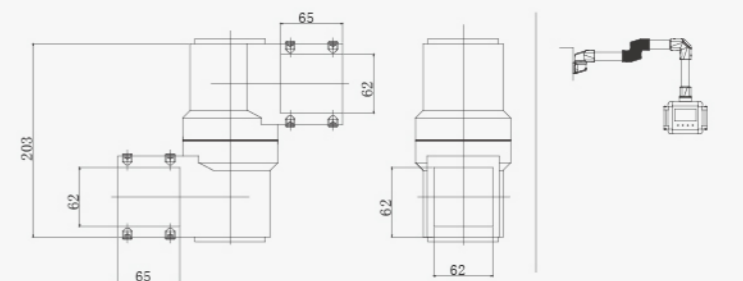

PRODUCT DESCRIPTION

JHY-48悬挂系列



- 连接器铸造铝合金
- 可自由组合成多达几十种不同的悬挂系统
- 电缆可以在连接管内穿过通过
- 表面喷塑处理
- 用于低负荷及中等负荷的悬挂系统

序号	品名	订货号
1	箱体连接器-A	JHY-XT1-48
2	箱体连接器-B	JHY-XT2-48
3	直角连接器	JHY-ZJ1-48
4	固定底座	JHY-DZ1-48
5	旋转底座	JHY-DZ2-48
6	顶座	JHY-DZ3-48
7	墙座	JHY-QZ1-48

PRODUCT DESCRIPTION

JHY-48悬挂系列



品名: 箱体连接器-A

型号: JHY-XT1-48

材质: 铸铝

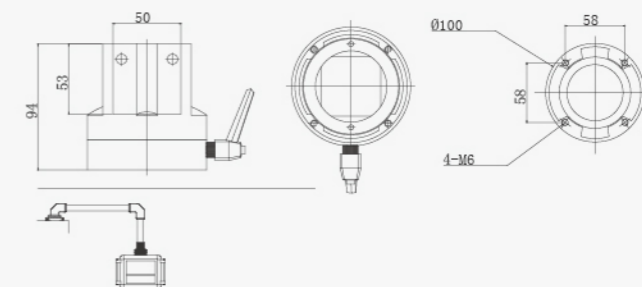

320°



品名: 箱体连接器-B

型号: JHY-XT2-48

材质: 铸铝

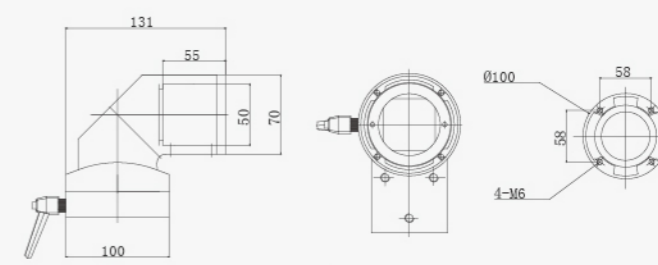

320°



品名: 直角连接器

型号: JHY-ZJ1-48

材质: 铸铝

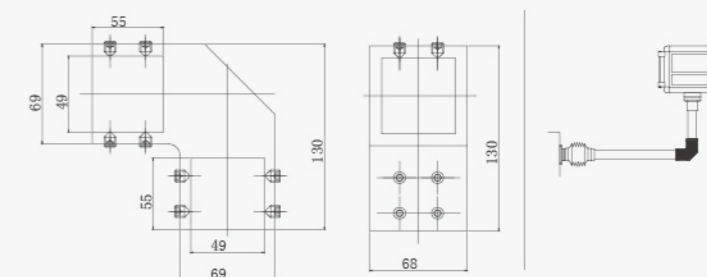

PRODUCT DESCRIPTION

JHY-48悬挂系列



品名：固定底座

型号：JHY-DZ1-48

材质：铸铝

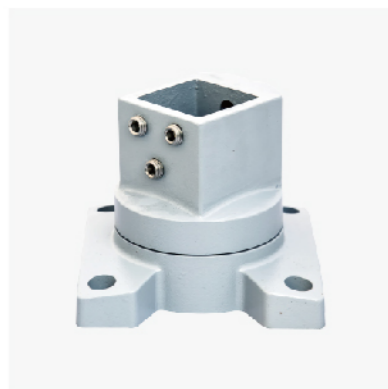
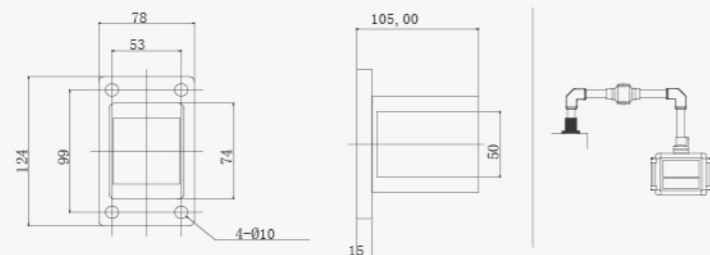

品名：旋转底座

型号：JHY-DZ2-48

材质：铸铝

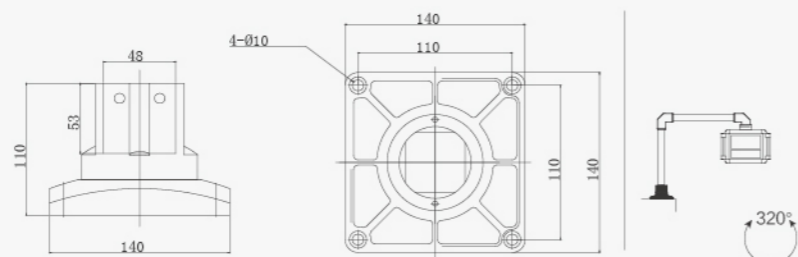

品名：顶座

型号：JHY-DZ3-48

材质：铸铝

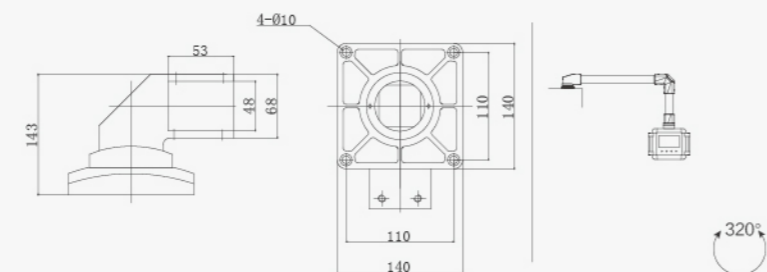

品名：墙座

型号：JHY-QZ1-48

材质：铸铝

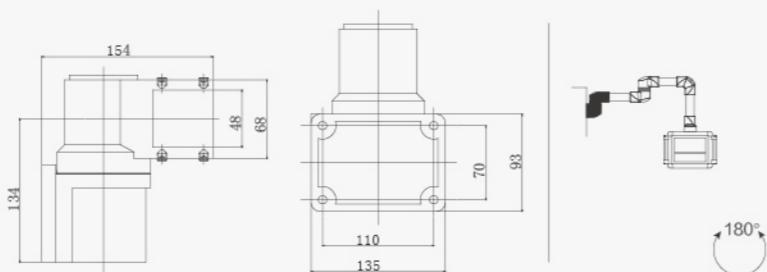

PRODUCT DESCRIPTION

JHY-80悬挂系列



该系列中重型悬臂组件配合80*80mm铝管或钢管用于悬挂或支撑控制箱体。设计中充分考虑了各个组件的材料和结构的合理性，提升了各个组件的刚性，从而保证了整个悬臂或支撑系统的强度。

序号	品名	订货号
1	箱体连接器-A	JHY-XT1-80
2	箱体连接器-B	JHY-XT2-80
3	墙座-A	JHY-QZ1-80
4	固定底座	JHY-DZ1-80
5	顶座	JHY-DZ3-80
6	间隙连接器	JHY-JX1-80
7	直角连接器	JHY-ZJ1-80
8	旋转底座	JHY-DZ2-80
9	墙座-B	JHY-QZ2-80
10	墙座-C	JHY-QZ3-80

PRODUCT DESCRIPTION

JHY-80悬挂系列



品名: 箱体连接器-A

型号: JHY-XT1-80

材质: 铸铝

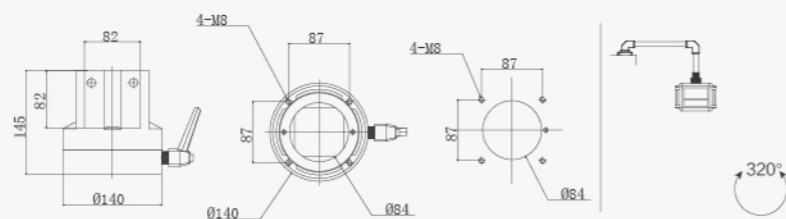

品名: 箱体连接器-B

型号: JHY-XT2-80

材质: 铸铝

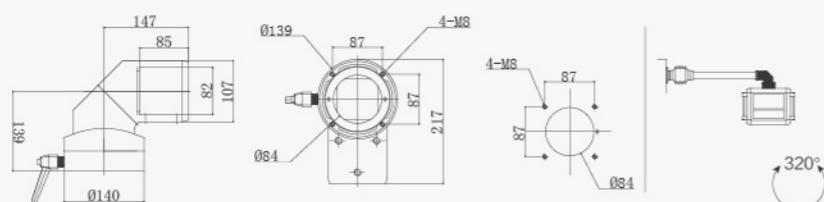

品名: 墙座-A

型号: JHY-QZ1-80

材质: 铸铝

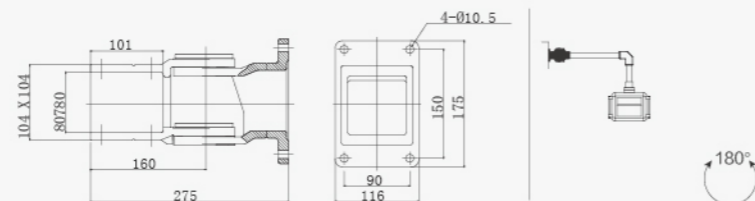

品名: 固定底座

型号: JHY-DZ1-80

材质: 铸钢

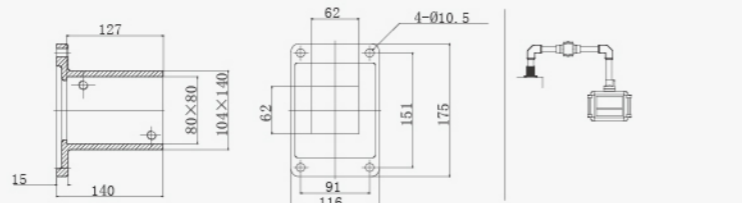

品名: 顶座

型号: JHY-DZ3-80

材质: 铸铝

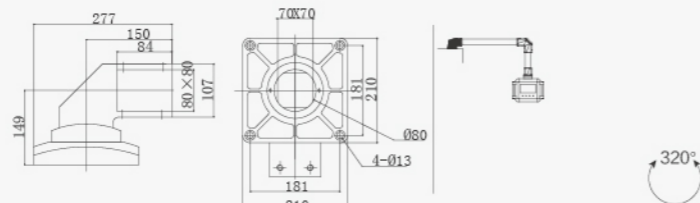

PRODUCT DESCRIPTION

JHY-80悬挂系列



品名: 间隙连接器

型号: JHY-JX1-80

材质: 铸铝

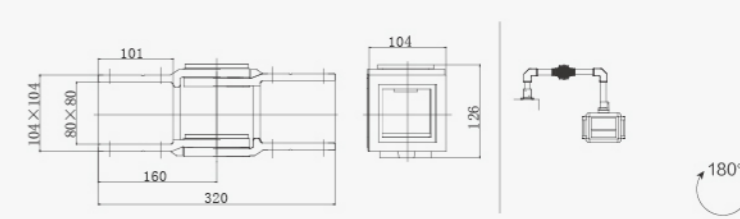

品名: 直角连接器

型号: JHY-ZJ1-80

材质: 铸铝

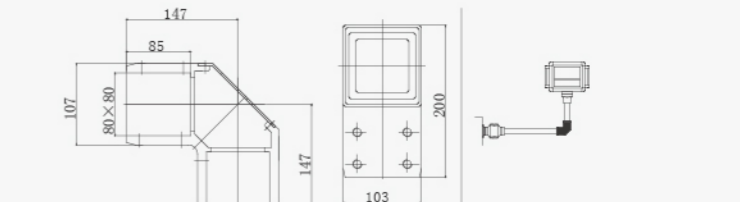

品名: 旋转底座

型号: JHY-DZ2-80

材质: 铸铝

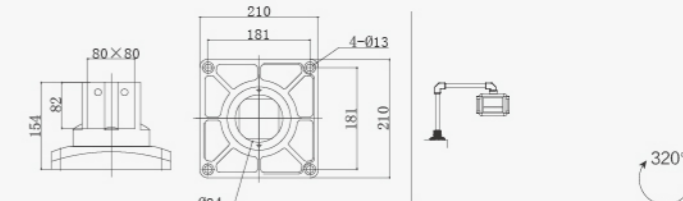

品名: 墙座-B

型号: JHY-QZ2-80

材质: 铸铝

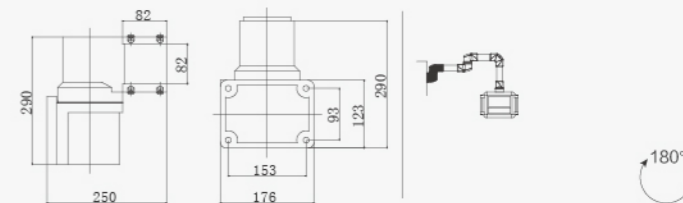

品名: 墙座-C

型号: JHY-QZ3-80

材质: 铸铝

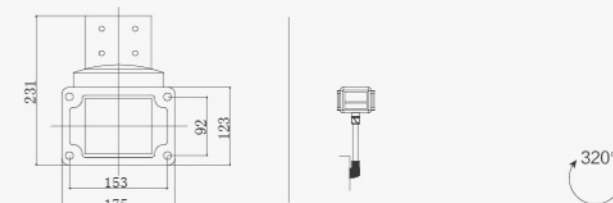

PRODUCT DESCRIPTION

JHY-6080悬挂系列



该系列中重型悬臂组件配合58*85mm铝管用于悬挂或支撑控制箱体。设计中充分考虑了各个组件的材料和结构的合理性，提升了各个组件的刚性，从而保证了整个悬臂或支撑系统的强度。

序号	品名	订货号
1	直角连接器	JHY-ZJ1-6080
2	箱体连接器-B	JHY-XT2-6080
3	顶座	JHY-DZ3-6080
4	箱体连接器-A	JHY-XT1-6080
5	旋转底座	JHY-DZ2-6080
6	墙座	JHY-QZ1-6080

PRODUCT DESCRIPTION

JHY-6080悬挂系列



品名：直角连接器

型号：JHY-ZJ1-6080

材质：铸铝

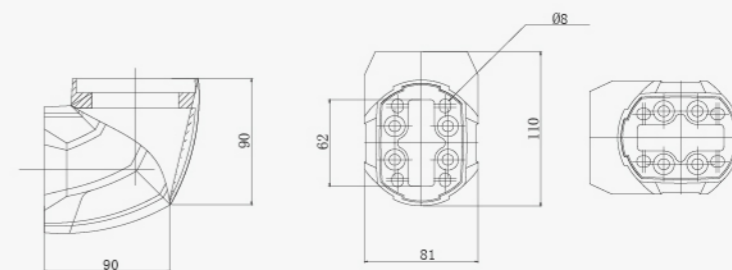

品名：箱体连接器-B

型号：JHY-XT2-6080

材质：铸铝

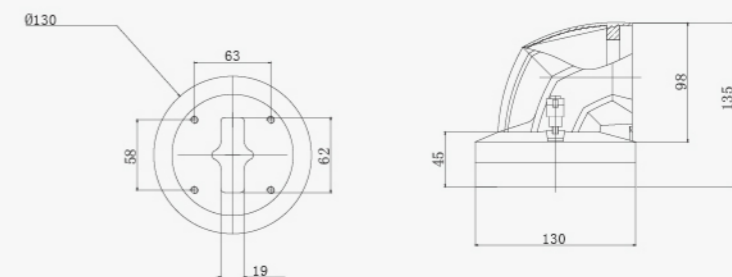

品名：顶座

型号：JHY-DZ3-6080

材质：铸铝

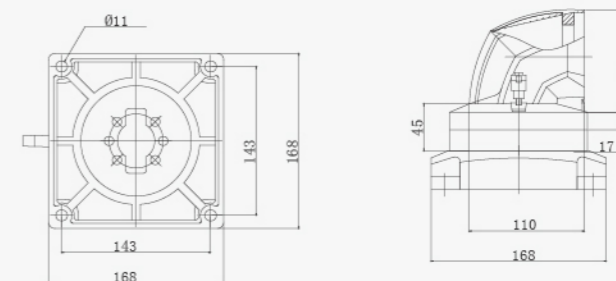

PRODUCT DESCRIPTION

JHY-6080悬挂系列



品名：箱体连接器-A

型号：JHY-XT1-6080

材质：铸铝

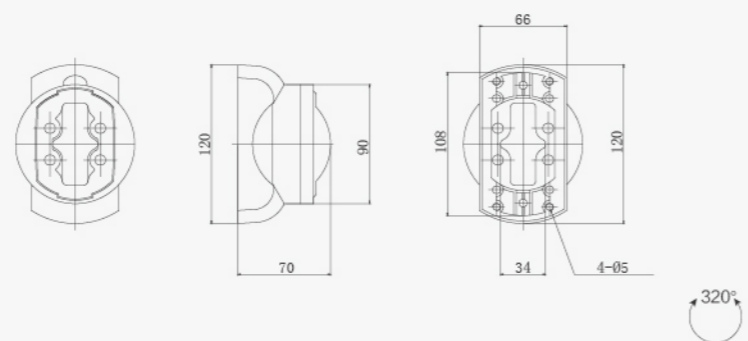

品名：旋转底座

型号：JHY-DZ2-6080

材质：铸铝

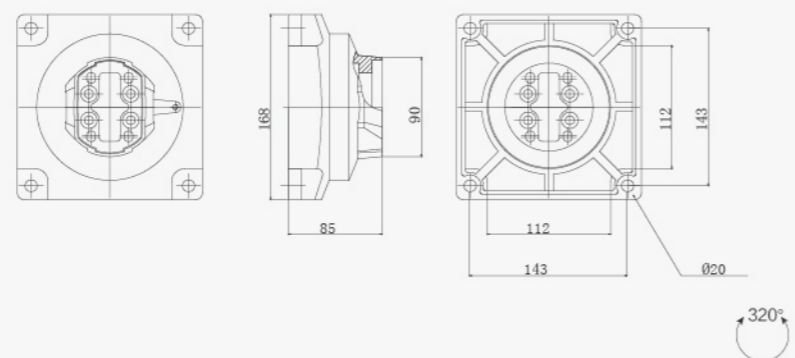

品名：墙座

型号：JHY-QZ1-6080

材质：铸铝

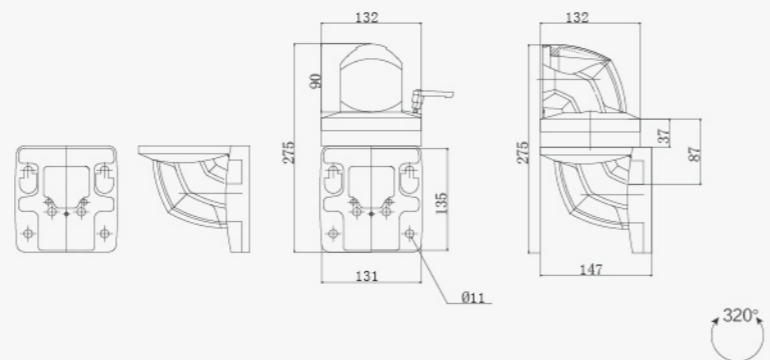

PRODUCT DESCRIPTION

操作箱和移动支架系列



各种型号控制箱、操作箱均由高品质阳极氧化铝型材和铝压铸角部件拼接而成。外观采用窄边框设计，更易于擦拭，始终保持箱体光亮如新。前面板可拆卸。

控制箱广泛应用于数控机床、装配线及专用设备上各类人机界面和附件的安装，配合悬臂或支撑系统，完全能符合实际操作的要求。

各种型号移动支架均由高品质阳极氧化铝型材和铝压铸部件构成。外观采用窄边框设计，更符合现代审美要求。表面阳极氧化的铝型材更易于擦拭，始终保持箱体光亮如新。

支架尺寸均按用户需求定制。

PRODUCT DESCRIPTION

TV型操作箱



产品尺寸

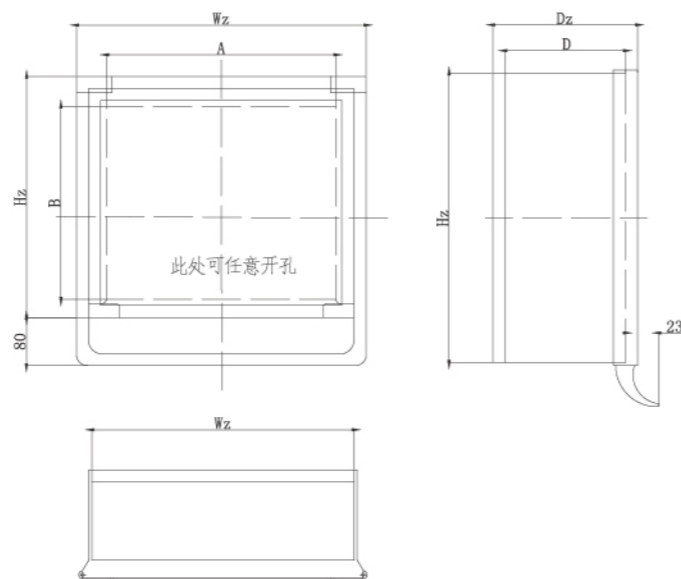

操作箱面板有效宽度	A
操作箱面板有效深度	B
操作箱有效深度	D
操作箱正面宽度	Wz=A+132
操作箱箱体宽度	Wx=A+55
操作箱正面高度	Hx=B+55
操作箱箱体高度	Hx=B+43
操作箱箱体深度	Dz=D+35

箱体订货号

TV-A.B.D + □ + □ + □

F-散热风扇, Z-散热网罩, O-无

T-琴台式, P-普通式

I-拉手, O-无拉手

D-操作箱有效深度 (mm) Max: 300mm

B-操作箱面板有效尺寸高度 (mm) Max: 800mm

A-操作箱面板有效尺寸宽度 (mm) Max: 650mm

PRODUCT DESCRIPTION

CL型操作箱

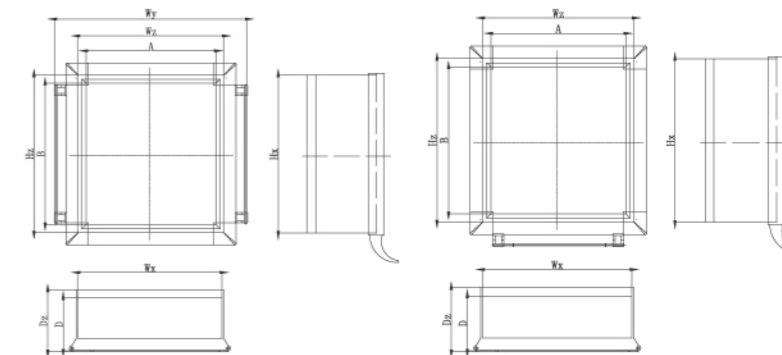

双把手

单把手

产品说明

CL型操作箱是一款造型独特、脱离传统正正方方理念的操作箱。采用合金与钣金相结合的方式，正面铝合金面框，后面钣金箱体。既有铝合金的美观又具有刚性坚固。

前面框四周边沿嵌有装饰橡胶条，既美观又有防撞击功能。

表面处理：喷塑。

颜色：箱体-RAL7035；拉手-红色。

产品尺寸

操作箱面板有效宽度	A
操作箱面板有效深度	B
操作箱有效深度	D
操作箱面板宽度	X=A+36
操作箱面板高度	Y=B+36
操作箱正面宽度	Wz=A+130
操作箱箱体宽度	Wx=A+92
操作箱正面高度	Hx=B+130
操作箱箱体高度	Hx=B+92
操作箱箱体深度	Dz=D+40

箱体订货号

CL-A.B.D + □ + □ + □

1-I型拉手

2-II型拉手

3-U型拉手

QP-前开门普通式, HP-后开门普通式, HT-后开门琴台式

F-散热风扇, Z-散热网罩, O-无

D-操作箱有效深度 (mm) Max: 350mm

B-操作箱面板有效尺寸高度 (mm) Max: 800mm

A-操作箱面板有效尺寸宽度 (mm) Max: 800mm

PRODUCT DESCRIPTION

CP105悬臂控制箱



产品说明

CP105系列薄边悬臂控制箱由高品质阳极氧化铝型材和铝压铸角部件拼接而成。外观采用窄边框设计，更易于擦拭，始终保持箱体光亮如新。前面板可拆卸。

控制箱广泛应用于数控机床、装配线及专用设备上各类人机界面和附件的安装，配合悬臂或支撑系统，完全能符合实际操作的要求。

基本性能及参数

有效安装深度	105mm
定制最大尺寸	
前面板宽度	< 700mm
前面板高度	< 800mm
防护等级	IP65

颜色

铝型材和把手	阳极氧化铝本色
角部件和把手	灰或蓝
后门板及面板	3mm铝板，表面喷砂氧化

材料

铝型材和把手	铝合金6063
解剖件和把手固定件	铝合金102

产品尺寸

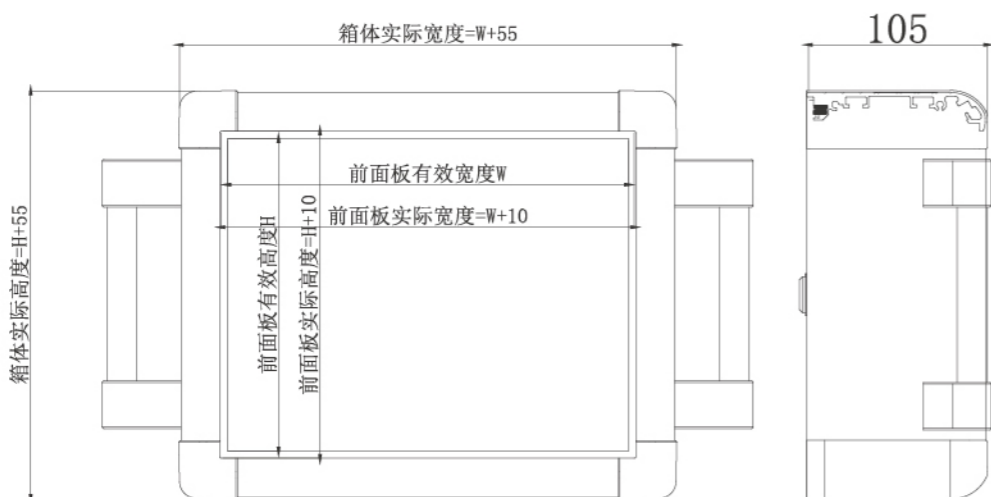

PRODUCT DESCRIPTION

CP200/CP140悬臂控制箱



产品说明

CP200/CP140系列控制箱由高品质阳极氧化铝型材和铝压铸角部件拼接而成。简洁外观设计，结构稳固。表面阳极氧化的铝型材更易于擦拭，始终保持箱体光亮如新。

控制箱广泛应用于数控机床、装配线及专用设备上各类人机界面和附件的安装，配合悬臂或支撑系统，完全能符合实际操作的要求。

箱体尺寸均按用户需求定制。

基本性能及参数

有效安装深度	CP200:200mm CP140:140mm
定制最大尺寸	
前面板宽度	< 700mm
前面板高度	< 800mm
防护等级	IP54, 螺钉固定后面板: IP65

材料

铝型材和把手	铝合金6063
角部件	压铸铝合金102
把手固定件	PC

颜色

铝型材和把手	阳极氧化铝本色
角部件	岩石灰，近似RAL7012
后门（后面板）	3mm铝板，表面喷涂氧化，银灰色
把手固定件	银灰色

产品尺寸

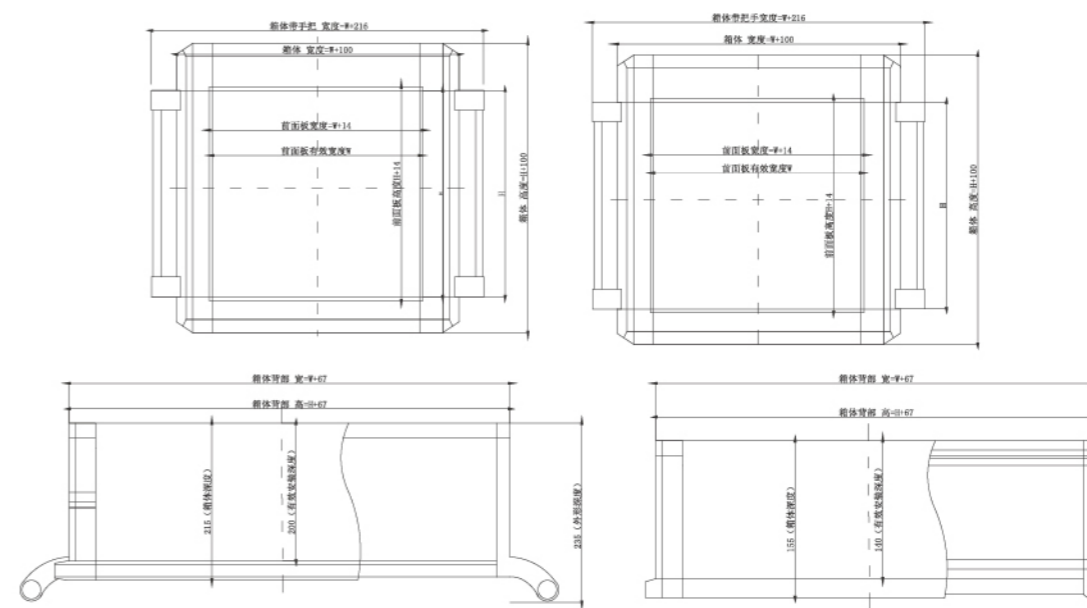

PRODUCT DESCRIPTION

移动支架系列

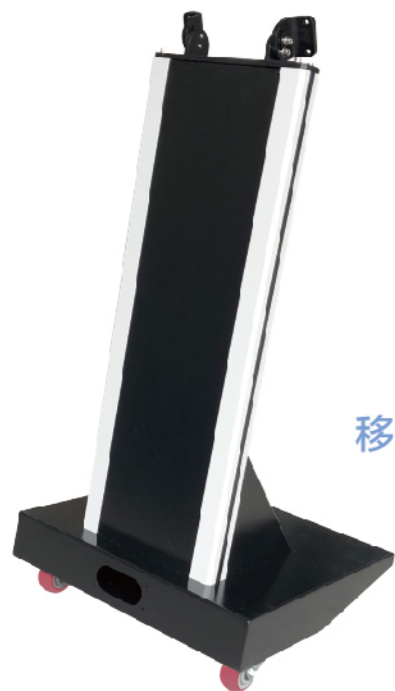

移动支架 ZJ-1

颜色	黑、灰
承重	20-35KG (视具体情况而定)

产品说明

ZJ-1支架由铝合金与钣金组合而成；支架底部两个脚轮，便于移动；支架上可装配TV、CL、MV操作箱；箱体可前后调整角度，调整定位固定后，不能随意转动；电缆可从支架内部通过至底部；底部后有一个φ50供出线的电缆接头或软管接头。

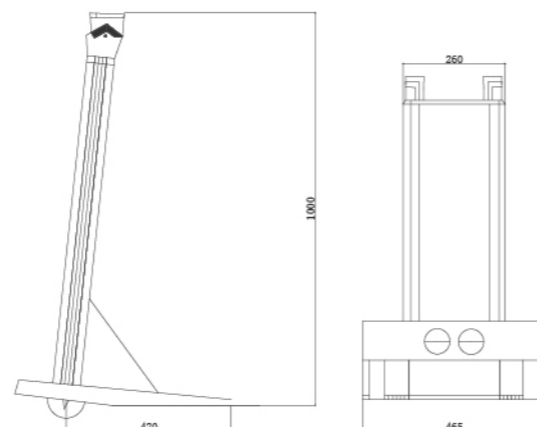

产品说明

ZJ-2悬臂控制箱移动支架由高品质阳极氧化铝型材和铝压铸部件构成。外观采用窄边框设计，更符合现代审美要求。表面阳极氧化的铝型材更易于擦拭，始终保持箱体光亮如新。

支架尺寸均按用户需求定制。

移动支架 ZJ-2

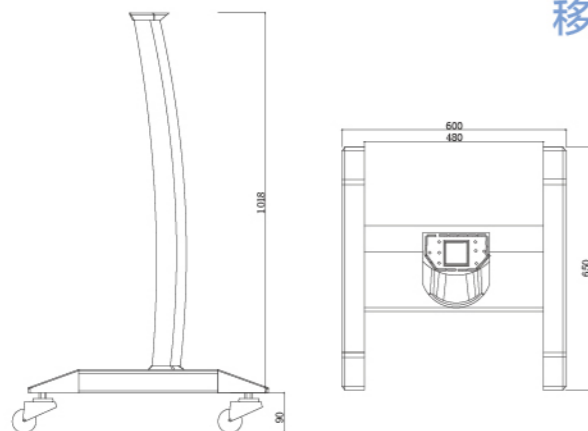

CUSTOMER CASE

客户案例

